

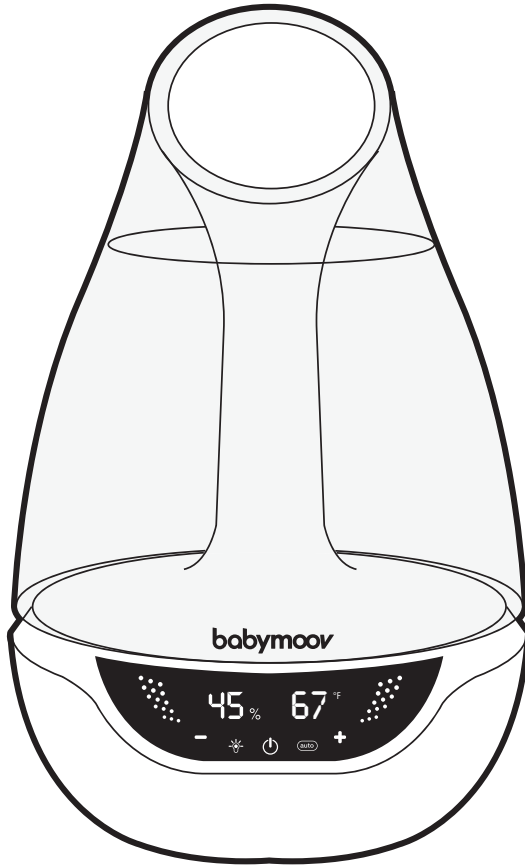

babymoov[®]



Hygro⁺

Ref.: A047014

Notice d'utilisation • Instructions for use • Instrucciones de uso

ALT Group Babymoov Corp.
46 Route 156, Suite 8
YARDVILLE, NJ 08620
USA
www.babymoov.com

Hotline:
1-855-517-2456

Designed and engineered
by Babymoov in France

IMPORTANT SAFEGUARDS

READ ALL INSTRUCTIONS BEFORE USING

You must observe the following precautions each time you use an electrical appliance, especially when children are present. Please install the Hygro+ far away from children.

- Please read these instructions carefully before turning on your Hygro+.
- Ensure that the voltage shown on the appliance corresponds to the voltage in your home.
- To avoid electric shock: never immerse the Hygro+, the cord or the plug in water or any other liquid.
- Never use the Hygro+ for anything other than the purpose for which it has been designed. Any other use must be considered dangerous and inappropriate.
- If you notice that the Hygro+, plug or power supply cord has been damaged, disconnect the Hygro+ immediately and do not use it again. Repairs must be carried out by a qualified person.
- The Hygro+ does not contain any parts for user maintenance. Do not dismantle it.
- You must be extremely vigilant when using the Hygro+ in the presence of children.
- Never use the Hygro+ without water.
- Never add detergent, chemical products or perfume.
- Always use cold water. We recommend using distilled water, which will ensure optimal use of the spray and the water sensor.
- Do not leave the power supply cord at the edge of a table or worktop. Do not place it on a hot surface.
- Position the Hygro+ on a stable and even surface, away from sunlight.
- Never touch the transducer with your fingers or with a metal object.
- Never move the Hygro+ when it contains water or when it is switched on.
- Do not leave water in the tank for too long: this can encourage the formation of bacteria.
- Unplug the HYGRO+ when not in use, before filling it, cleaning it or storage.
- For domestic use only. Do not use outside the home.

WARNINGS

- If the power supply cable gets damaged it must be replaced by the manufacturer, the after-sales service or people with similar qualifications, in order to avoid any risk of danger.
- This appliance isn't meant to be used by people (including children) whom physical, mental, sensory capacities are reduced, or people lacking of experience or knowledge, unless the person responsible for their safety has supervised and instructed them in the use of this appliance.
- Children should be supervised to ensure that they do not play with the appliance.

SAFETY INSTRUCTIONS THAT MUST BE FOLLOWED

- You must be extremely vigilant when the Hygro+ is used in the presence of children.
- Children cannot recognize the hazards associated with the usage of electrical appliances. For this reason, always supervise children when they are near the Hygro+.
- Never place the Hygro+ near a hot surface, in a hot oven, or close to electric or gas hot-plates.
- Do not place the appliance directly on the floor or next to a heating vent. If the mist comes in contact with the floor prior to evaporating, the floor surface can become damaged.
- Place appliance where it is not easily knocked over.
- Only operate the humidifier when it is completely assembled.
- Do not run power cords under carpets, and do not cover with throw rugs. Arrange cord so that it will not be tripped over.
- Never pull the plug from the outlet by the cable or with wet hands.
- Do not use the appliance where combustible gases or vapors are present.
- Do not expose the appliance to rain, or use near water, in a bathroom, laundry area or other damp location.
- This unit must be used in its upright position.
- Do not allow foreign objects to enter ventilation or exhaust opening as this may cause electric shock or damage to the appliance. Do not block air outlets or intakes.
- Do not pour water into the mist outlet of the appliance.
- To protect health safety and proper humidifier function use only clean, contamination-free, cold, fresh tap water in your humidifier. If your water source is contaminated or if you are uncertain of its safety use distilled water. In addition, it is advised to clean and maintain your humidifier in a timely manner as instructed in this manual.

SAVE THESE INSTRUCTIONS

ADVERTENCIAS IMPORTANTES

LEA ATENTAMENTE TODAS LAS INSTRUCCIONES ANTES DE USAR EL APARATO

Resulta primordial respetar las siguientes precauciones cada vez que utilice un aparato eléctrico, en particular en presencia de niños. Instale el Hygro+ lejos de los niños.

- Lea detenidamente estas instrucciones antes de poner en marcha su Hygro+.
- Asegúrese de que la tensión indicada en el aparato corresponde a la de su instalación eléctrica.
- Para evitar cualquier cortocircuito: no sumerja nunca el aparato, el cable ni el enchufe en agua ni en ningún otro líquido.
- No dé nunca al aparato un uso distinto de aquel para el que ha sido diseñado. Cualquier otro uso deberá considerarse peligroso e inapropiado.
- Si advierte que el aparato, la toma o el cable de alimentación están dañados, desconecte el Hygro+ inmediatamente y no lo utilice más. Deberá ser reparado por una persona cualificada.
- El Hygro+ no contiene ninguna pieza que necesite mantenimiento por parte del usuario. No lo desmonte.
- Debe tener mucho cuidado cuando se utilice el Hygro+ en presencia de niños.
- No utilice nunca el Hygro+ sin agua.
- No añada nunca detergente, productos químicos ni perfume.
- Utilice siempre agua fría. Le recomendamos utilizar agua destilada, lo que garantizará una utilización óptima de la salida de la bruma y del detector de agua.
- No deje el cable de alimentación al borde de una mesa o de una encimera. No lo coloque sobre una superficie caliente.
- Coloque el Hygro+ sobre una superficie plana y estable, al abrigo del sol.
- No toque nunca el transductor con los dedos ni con ningún objeto metálico.
- No desplace nunca el Hygro+ si contiene agua o si está funcionando.
- No deje agua dentro de la reserva durante demasiado tiempo: podría favorecer el desarrollo de bacterias.
- Desenchufe el HYGRO+ cuando no lo esté utilizando, antes de llenararlo, limpiarlo, guardarlo.
- Reservado para un uso doméstico. No lo utilice al aire libre.

ADVERTENCIAS:

- Si el cable de alimentación está estropeado, debe ser sustituido por el fabricante, su servicio posventa o una persona con cualificación similar para evitar todo peligro.
- Este aparato no ha sido previsto para ser utilizado por personas (incluidos niños) con capacidades físicas, sensoriales o mentales reducidas, ni por personas sin experiencia o conocimientos, salvo si éstas pueden ser supervisadas o recibir instrucciones previas sobre la utilización del aparato por parte de una persona responsable de su seguridad.
- Conviene supervisar a los niños para asegurarse de que no jueguen con el aparato.

INSTRUCCIONES DE SEGURIDAD QUE DEBE RESPETAR

- Debe tener mucho cuidado cuando utilice el Hygro+ en presencia de niños.
- Los niños no reconocen los peligros de los aparatos eléctricos por lo que hay que vigilarlos siempre que estén cerca del humidificador.
- No coloque nunca el aparato cerca de una superficie caliente, en un horno encendido o cerca de placas eléctricas o de gas.
- No coloque el artefacto sobre el piso o cerca de una salida de aire caliente. Si la vaporización toca el piso antes de evaporarse puede dañar la superficie del piso.
- Coloque el aparato en un lugar en el cual no pueda ser volcado fácilmente.
- Haga funcionar el humidificador únicamente luego de armarlo por completo.
- No coloque el cable de alimentación por debajo de alfombras ni lo cubra con tapetes. Coloque el cable de tal forma que nadie pueda tropezarse con él.
- Nunca desconecte el equipo del tomacorriente tirando del cable o con las manos húmedas.
- No use el aparato en presencia de gases o vapores combustibles.
- No exponga el aparato a la lluvia ni lo use cerca del agua, en el baño, en lavaderos ni en lugares húmedos.
- El aparato siempre se tiene que usar en posición vertical.
- No permita que objetos extraños penetren en la ventilación u obturen las aberturas. Ésto podría provocar una descarga eléctrica o dañar el aparato. No bloquee las salidas o entradas de aire.
- No introduzca agua en la salida de vapor del aparato.
- Para proteger la seguridad de la salud y el funcionamiento correcto del Hygro+, use únicamente agua limpia, sin contaminantes, fría y fresca de la llave en su Hygro+. Si su fuente de agua está contaminada o si no está seguro de su calidad, use agua destilada. Además, le recomendamos limpiar y hacerle mantenimiento a su Hygro+ cuando sea necesario, tal como se indica en este manual.

CONSERVE ESTAS INSTRUCCIONES

MESURES DE SÉCURITÉ IMPORTANTES

LIRE TOUTES LES INSTRUCTIONS AVANT L'UTILISATION

Vous devez impérativement respecter les précautions suivantes à chaque fois que vous utilisez un appareil électrique, surtout en présence d'enfants. Veuillez installer l'Hygro+ loin des enfants.

- Veuillez lire attentivement ces instructions avant de mettre votre Hygro+ en marche.
- Assurez-vous que la tension indiquée sur l'Hygro+ corresponde bien à celle que vous avez chez vous.
- Pour éviter tout choc électrique : ne plongez jamais l'Hygro+, le cordon ou la prise dans de l'eau ou dans quelque autre liquide que ce soit.
- N'utilisez jamais l'Hygro+ pour un usage différent de celui pour lequel il a été conçu. Tout autre usage doit être considéré comme dangereux et inapproprié.
- Si vous constatez que l'Hygro+, la prise ou le cordon d'alimentation ont été endommagés, déconnectez immédiatement l'Hygro+ et ne l'utilisez plus. La réparation doit être effectuée par une personne qualifiée.
- L'Hygro+ ne comprend aucune pièce de maintenance pour les utilisateurs. Ne le démontez pas.
- Vous devez être très vigilant lorsque l'Hygro+ est utilisé en présence d'enfants.
- N'utilisez jamais l'Hygro+ sans eau.
- N'ajoutez jamais de détergent, de produits chimiques ou de parfum.
- Utilisez toujours de l'eau froide. Nous vous recommandons d'utiliser de l'eau distillée, qui vous garantira un usage optimal du brumisateur et du détecteur d'eau.
- Ne laissez pas le cordon d'alimentation au bord d'une table ou d'un comptoir. Ne le posez pas sur une surface chaude.
- Placez l'Hygro+ sur une surface stable et plane, à l'abri de la lumière du soleil.
- Ne touchez jamais le transducteur avec vos doigts ou avec un objet en métal.
- Ne déplacez jamais l'Hygro+ s'il contient de l'eau ou s'il est en marche.
- Ne laissez pas d'eau dans le réservoir pendant trop de temps : ceci peut favoriser la formation de bactéries.
- Débranchez l'appareil hors utilisation ou avant de le remplir, le nettoyer ou le ranger.
- Réservé à l'usage domestique. Ne l'utilisez pas en extérieur.

AVERTISSEMENTS :

- Si le câble d'alimentation est endommagé, il doit être remplacé par le fabricant, son service après-vente ou des personnes de qualification similaire afin d'éviter un danger.
- Cet appareil n'est pas prévu pour être utilisé par des personnes (y compris les enfants) dont les capacités physiques, sensorielles ou mentales sont réduites, ou par des personnes dénuées d'expérience ou de connaissance sauf si elles ont pu bénéficier, par l'intermédiaire d'une personne responsable de leur sécurité, d'une surveillance ou d'instructions préalables concernant l'utilisation de l'appareil.
- Il convient de surveiller les enfants pour s'assurer qu'ils ne jouent pas avec l'appareil.

CONSIGNES DE SÉCURITÉ À RESPECTER

- Vous devez être très vigilant lorsque l'Hygro+ est utilisé en présence d'enfants.
- Les enfants n'ont pas conscience des risques liés à l'utilisation d'appareils électriques. Surveillez-les donc en permanence lorsqu'ils se trouvent à proximité de l'humidificateur.
- Ne placez jamais l'Hygro+ à proximité d'une surface chaude, dans un four chaud ou à proximité de plaques électriques ou fonctionnant au gaz.
- Ne posez pas l'appareil directement sur le plancher ni à côté du chauffage. Si la vapeur entre en contact avec le plancher avant l'évaporation, la surface du plancher peut être endommagée.
- Placez l'appareil à un endroit tel qu'il ne soit pas facilement heurté par quiconque.
- L'Hygro+ ne doit être mis en service uniquement lorsqu'il est entièrement assemblé.
- Ne mettez pas le cordon d'alimentation sous le tapis et ne le couvrez pas par des moquettes. Placez le cordon de sorte que personne ne puisse trébucher.
- Ne débranchez jamais la fiche de la prise en tirant sur le cordon ou lorsque vos mains sont mouillées.
- N'utilisez pas l'appareil en présence de gaz ou de vapeurs inflammables.
- N'exposez pas l'appareil à la pluie, ne l'utilisez pas à proximité de l'eau, dans une salle de bain, dans une buanderie, ni dans toute autre pièce humide.
- Utilisez uniquement l'appareil en position verticale.
- Veillez à ce qu'aucun objet étranger ne pénètre dans les ouvertures de ventilation ou d'évacuation. Cela pourrait engendrer des chocs électriques ou endommager l'appareil. Ne bloquez pas les sorties ni les entrées d'air.
- Ne versez pas d'eau dans la sortie vapeur de l'appareil !
- Afin de protéger la santé et sécurité et la fonction adéquate d'humidification n'utilisez que de l'eau potable propre, froide, et exempte de contaminants dans votre Hygro+. Si votre source d'eau est contaminée ou si vous êtes incertain de son innocuité, veuillez utiliser de l'eau distillée. De plus, il est conseillé de nettoyer et d'entretenir votre Hygro+ en temps opportun, comme indiqué dans ce manuel.

CONSERVER CES INSTRUCTIONS

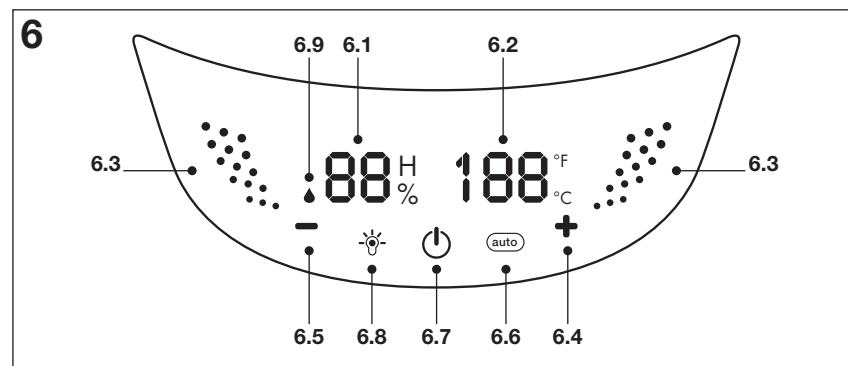
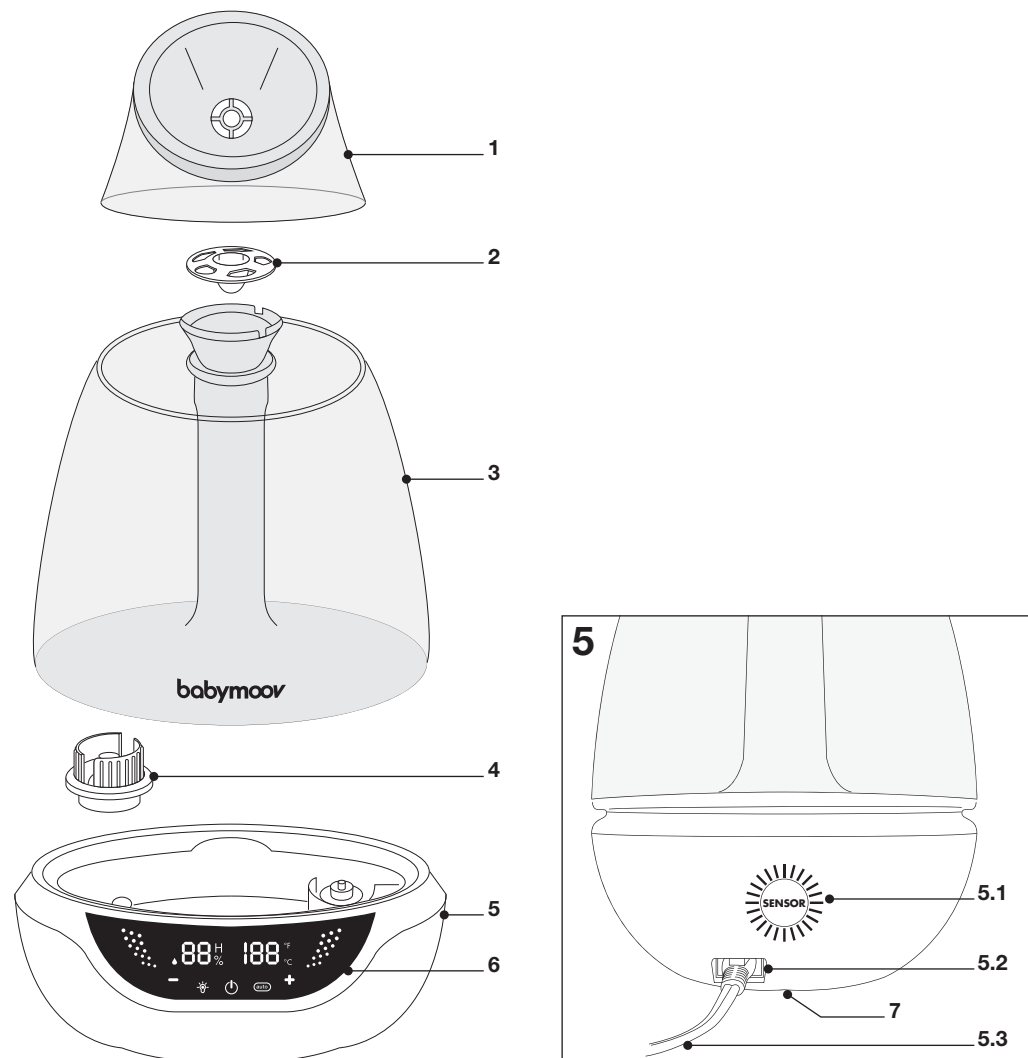

Thank you for choosing Hygro+
to provide your Baby with pure and healthy air.
Here's how it works.

COMPOSITION

1. Cover
2. Essential oil diffuser cup
3. Water tank
4. Valve
5. Base
 - 5.1. Humidity sensor
 - 5.2. Power supply
 - 5.3. Power cord
6. Touch screen
 - 6.1. Humidity level and timer
 - 6.2. Temperature (°F / °C) and timer
 - 6.3. Steam rate display
 - 6.4. Increase steam rate (1 to 5)
 - 6.5. Decrease steam rate
 - 6.6. Programming
 - 6.7. On/Off button
 - 6.8. Night light
 - 6.9. Water level indicator
7. Air exit (ventilation)

QUICK START

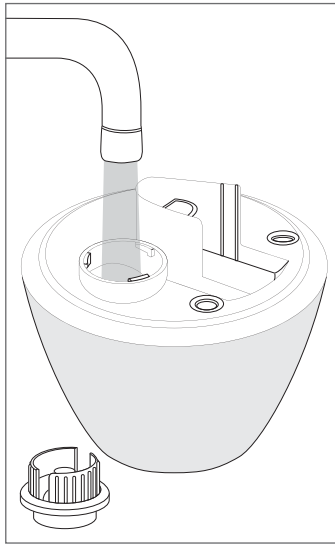

Step 1

Fill the water tank (maximum 0.7 gallon / 2.5 l), close the valve tightly, then set it on the base.

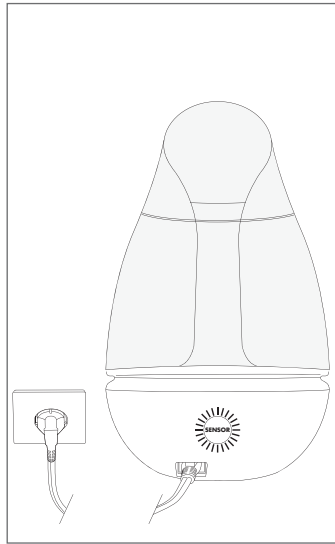

Step 2

Plug in to a wall socket, press the ON button, then select the desired quantity of steam using the +/- buttons.

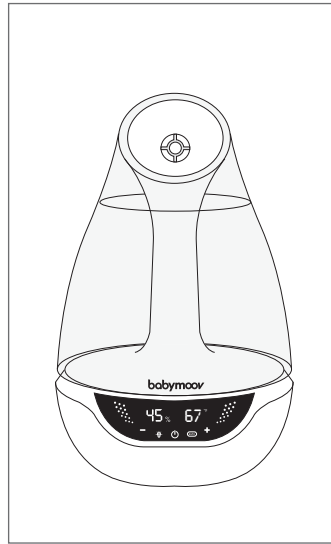

Step 3

Your Hygro+ humidifier is ready! It's already producing pure and cool vapour throughout the entire room.

TECHNICAL CHARACTERISTICS

- Rated voltage (alternating current): 120 V / 60 Hz
- Power: 25 W
- Operating temperature: 32 °F - 104 °F (0 - 40 °C)
- Vapour flow rate: 8.5 fl oz./hour (250 ml/hr maximum)
- Water tank capacity: 0.7 gallon (2.5 litres)
- Suitable for an room 90 sq. ft. to 220 sq. ft. (8 - 20 m²)
- Maximum autonomy: 22 hours
- Humidity sensor setting range: 30 to 90 %
- The recommended humidity level for a child's bedroom is 40 to 50 %

HUMIDIFIER FUNCTION

Hygro+'s humidifier function lets you adjust the humidity level in the room in which it is installed.
N.B.: The recommended humidity level for your child's bedroom is between 40 % and 50 %.

MANUAL MODE

- Remove the humidifier cover **(1)** and remove the essential oil diffuser **(2)**.
- Remove the water tank **(3)** from the humidifier base.
- Turn water tank upside down and unscrew water tank cap **(4)**.
- Fill the tank with tap or distilled water.
N.B.: cold water - maximum 0.7 gallon (2.5 l). Do not use hot water.
- Screw water tank cap back on water tank and set on the humidifier base.
N.B.: wait a few seconds before the base of the humidifier is filled with water. The Babymoov logo on the water tank must be facing outward.
- Replace the essential oil diffuser **(2)** in the centre of the chimney, and replace the cover **(1)** on the water tank.
N.B.: the essential oil diffuser must be positioned point down.
- Plug your Hygro+ humidifier into a wall outlet using the power cord, and press the ON button .
- Select the desired quantity of steam using the +/- buttons, then point the steam output in the desired direction using the cover **(1)**.
 - 1st level: steam flow rate = 3.7 fl oz./hour (110 ml/hour)
 - 2nd level: steam flow rate = 5 fl oz./hour (150 ml/hour)
 - 3rd level: steam flow rate = 6 fl oz./hour (180 ml/hour)
 - 4th level: steam flow rate = 7.3 fl oz./hour (220 ml/hour)
 - 5th level: steam flow rate = 8.3 fl oz. (250 ml/hour)

The steam flow rate is automatically reset to the last setting when the humidifier is unplugged or turned off.

N.B.: ensure that the steam is not directed toward a wall socket or other electrical device.



- Your Hygro+ humidifier is ready to use! It's already producing pure, cool vapour throughout the entire room.
- To shut off the humidifier, simply press the OFF button .

N.B.: after 30 seconds of inactivity, the screen automatically switches to stand-by mode. To reactivate it, simply press the ON button.

WATER QUANTITY AND TIME OF USE

N.B.: the amount of water in the water tank and the selected steam flow rate determine how long the humidifier will run. The Hygro+ humidifier is designed for 22 hours of maximum autonomy. The water level indicator  turns on when there is insufficient water in the tank.



SETTING THE HYGROMETRY LEVEL WITH NO COUNTDOWN

- Press  during 3 seconds to set the automatic stop of Hygro+.
- «90%» flashes. Press +/- to select the appropriate hygrometry level.
 - Press  for 3 seconds to enter the setting and activate the setting.  becomes blue. The current humidity level of the room is displayed. Your Hygro+ humidifier will automatically stop once the requested humidity level is reached.

Press briefly  to check the setting.





The hygrometry level is displayed for 3 seconds.

How to change the setting:

- Press  for 3 seconds. The last setting flashes on the display.
- Press +/- to select a new hygrometry level.
- Press  for 3 seconds to enter and activate the new setting.  becomes blue. The current hygrometry level of the room is displayed.

To disable the  setting and go back to manual mode, press «ON/OFF» for 5 seconds.  becomes white again..

SETTING THE HYGROMETRY LEVEL WITH A COUNTDOWN

- In order to set the automatic stop of Hygro+, press  for 3 seconds.
- «90%» flashes. Press +/- to select the appropriate hygrometry level.
 - Briefly press  : «00:00» is displayed and flashes. Press «+/-» to set the timer with 30-minute brackets (e.g.: 00:30 / 01 :00 / 01 :30, etc.).
N.B.: a longer pressure on «+/-» will help you set the timer faster.
 - Press  for 3 seconds to enter and activate the new setting.  becomes blue. The current hygrometry level of the room is displayed (02:30 means the humidifier will start in 2 hours and 30 min). Your Hygro+ humidifier will automatically stop once the requested humidity level is reached OR when the timer reaches «00:00».

Press briefly  to check the setting.

The hygrometry level is displayed for 3 seconds. The timer will then appear for 3 seconds before the initial display appear.

How to change the setting:

- Press **Auto** for 3 seconds. The last setting flashes on the display.
- Press + / - to select the appropriate hygrometry level.
- Briefly press **Auto** : «00:00» is displayed and flashes. Press «+ /-» to set the timer with 30-minute brackets (e.g.: 00:30 / 01 :00 / 01 :30, etc.).

N.B.: a longer pressure on «+/-» will help you set the timer faster.

- Press **Auto** for 3 seconds to enter and activate the new setting. **Auto** becomes blue. The current hygrometry level of the room is displayed.

To disable the **Auto** setting and go back to manual mode, press «ON/OFF» for 5 seconds. **Auto** becomes white again.

N.B.: when you set up a hygrometry rate (ex: 55 %), the mist diffusion will stop once the rate is reached and will restart when the rate will be lower of 6 % than the programmed rate.

DIFFUSING ESSENTIAL OILS

You can also diffuse essential oils with Hygro+.

Simply place a few drops of essential oil in the cup **(2)** and turn on the steam function.

ATTENTION:

- Never pour essential oil directly into the water tank or chimney.
- Consult your physician for advice on suitable essential oils depending on your child's age.
- Keep essential oils out of children's reach.
- Consult your physician immediately if swallowed.

Essential oils can damage the humidifier. Do not put more than three drops of essential oils in the diffuser cup . After each use, use a damp cloth to remove residues of essential oils.

NIGHT LIGHT FUNCTION

The Hygro+ night light function has seven different colours.

Press the night light button  to turn on the night light.

The night light changes colour each time you press the night light button .

To automatically change colours (rainbow function), press the night light button  for 3 seconds.

THERMOMETER FUNCTION

Hygro+'s thermometer function lets you display the temperature in the room in which it is installed.

N.B.: to switch the temperature unit (°C / °F): press for 3 seconds on «+» and «-» at the same time. The recommended temperature for your child's bedroom is between 67 and 70 °F (19 and 21 °C).

CARE AND PRECAUTIONS FOR USE

- Follow these cleaning procedures to guarantee proper and efficient operation. Good maintenance is essential for the humidifier's long life and to prevent the proliferation of bacteria in the water, inside the water tank, or in suspension. Do not leave water in water tank when it is not use.
- Always unplug the humidifier before cleaning and wait until the base has cooled.
- Wipe the humidifier with a soft damp cloth or sponge. Allow it to air dry. Never immerse the base in water or any other liquid.
- Clean the water tank regularly with a mix of chlorine bleach and water.
- Rinse with water and allow it to air dry.
- Never use detergents to clean any parts of the humidifier intended to contain water. A cloud of detergent dissolved in the water could interfere with vapour production.
- Remove the base regularly. Pour 8.3 fl. oz. (250 ml) of pure white vinegar into the base. Let it sit for 20 minutes while you clean all the internal surfaces using a soft brush.
- Gently scrub all parts around the transducer using a soft brush. Do not press directly on the transducer. Empty the vinegar solution into the sink. Rinse with clean hot water.
- Never use cleaning agents, solvents or abrasive substances as they could damage the humidifier and its surfaces.
- Before storing, empty the water tank and any water in the base, respecting the icon indicating how to pour the water. Ensure all parts are completely dry, then loosen the plug to prevent the joint from sticking.

FREQUENTLY ASKED QUESTIONS

Should I add hot or boiling water to the tank to improve vapour production?

No, doing so could permanently damage your humidifier.

Hygro+ produces cold steam using ultrasounds, so it does not need hot water. Add cold water or water at room temperature.

Some water is left in the tank. Should I empty it?

Yes. We recommend to empty the unit daily to prevent the formation of mould or the proliferation of bacteria inside the tank.

When you do not plan to use the humidifier for an extended time, empty any water and let the humidifier air dry before storing.



Babymoov le agradece haber elegido Hygro+ para ofrecer un aire sano y puro a su bebé. Descubra ahora cómo funciona.

COMPOSICIÓN

1. Tapa
2. Platillo difusor de aceites esenciales
3. Depósito de agua
4. Válvula
5. Base principal
 - 5.1. Sensor de humedad
 - 5.2. Alimentación eléctrica
 - 5.3. Cable de alimentación
6. Pantalla táctil
 - 6.1. Tasa de humedad y temporizador
 - 6.2. Temperatura (°F / °C) y temporizador
 - 6.3. Visualización del caudal de vapor
 - 6.4. Aumentar el caudal de vapor (1 a 5)
 - 6.5. Reducir el caudal de vapor
 - 6.6. Programación
 - 6.7. Interruptor On/Off
 - 6.8. Luz de noche
 - 6.9. Indicador del nivel de agua
7. Salida de aire (ventilación)

INICIO RÁPIDO

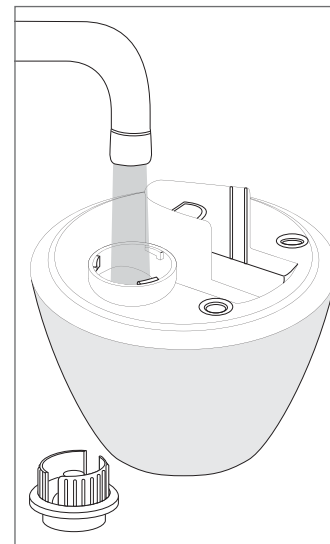

Etapa 1

Rellene el depósito de agua (máx. 0.7 gallon / 2,5 L) y colóquelo sobre la base, tras haber enroscado la válvula con firmeza.

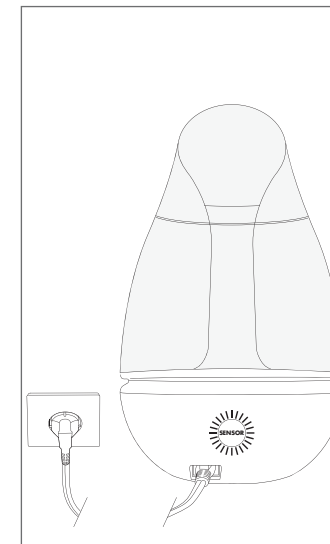

Etapa 2

Enchufe la base a un enchufe de pared, pulse el botón ON y seleccione la cantidad de vapor deseada con las teclas +/-.

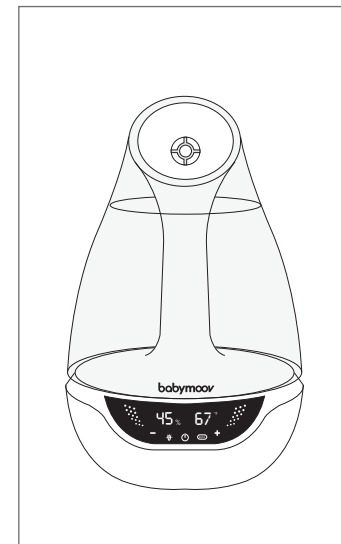

Etapa 3

¡Su humidificador Hygro+ está listo! Ya está difundiendo un vapor puro y fresco en toda la habitación. Descubra ahora las demás funciones del aparato...

CARACTERÍSTICAS TÉCNICAS

- Tensión nominal (en corriente alterna): 120 V / 60 Hz
- Potencia: 25 W
- Temperatura de funcionamiento: 32 - 104 °C (0 - 40 °C)
- Caudal de vaporización: 8.5 fl. oz./hora (250 ml/hora) en posición máxima
- Capacidad del depósito de agua: 0.7 gallon (2.5 L)
- Apropiado para una habitación de 90 sq. ft. to 220 sq. ft. (8 a 20 m²)
- Máxima autonomía: 22 horas
- Umbrales de ajuste del sensor de humedad: 30 a 90 %
- La tasa de humedad recomendada en una habitación infantil es del 40 al 50 %

FUNCIÓN HUMIDIFICADOR

La función humidificador de hygro+ le propone regular la tasa de humedad del aire en la habitación en la que se instale.

N.B.: en el dormitorio de su hijo, la tasa de humedad recomendada es del 40 al 50 %.

MODO MANUAL

- Levante la tapa del humidificador **(1)** y retire el difusor de aceite esencial **(2)**.

- Retire el depósito de agua **(3)** de la base principal del humidificador.

- Dé la vuelta al depósito y desenrosque la válvula **(4)** hasta que se abra completamente.

- Rellene el depósito con agua del grifo o agua destilada.

N.B.: rellene el depósito con agua del grifo o agua destilada.

- Enrosque la válvula con firmeza **(4)** hasta su completo bloqueo y dé la vuelta al depósito de agua en la base principal del humidificador.

N.B.: el logotipo Babymoov presente en el depósito de agua debe estar situado en el frontal del aparato.

- Vuelva a poner el difusor de aceites esenciales **(2)** en el centro de la chimenea y la tapa **(1)** en el depósito de agua.

N.B.: el difusor de aceites esenciales debe colocarse con la punta hacia abajo.

- Ahora conecte su humidificador hygro+ a un enchufe de pared con ayuda del cable previsto para ello y pulse el botón ON .

- Seleccione la cantidad de vapor deseado con ayuda de las teclas +/- y oriente el vapor en la dirección deseada gracias a la tapa **(1)**.

- 1^{er} nivel: caudal de vapor = 3,7 fl. oz./hora (110 ml/hora)

- 2^o nivel: caudal de vapor = 5 fl. oz./hora (150 ml/hora)

- 3^o nivel: caudal de vapor = 6 fl. oz./hora (180 ml/hora)

- 4^o nivel: caudal de vapor = 7,3 fl. oz./hora (220 ml/hora)

- 5^o nivel: caudal de vapor = 8,3 fl. oz./hora (250 ml/hora)

Una vez que el humidificador se ha desenchufado o apagado, el caudal de vapor volverá automáticamente a la última configuración.

N.B.: asegúrese de que el vapor no esté dirigido hacia un enchufe ni ningún otro dispositivo eléctrico.

- ¡Su humidificador hygro+ está listo! Ya está difundiendo un vapor puro y fresco en toda la habitación.

- Cuando lo desee, podrá apagar el humidificador pulsando el botón OFF .

N.B.: tras 30 segundos sin ninguna actividad, la pantalla se pondrá automáticamente en stand-by. Bastará con tocar la pantalla táctil para reactivarla.

ENFOQUE CANTIDAD DE AGUA Y DURACIÓN DE UTILIZACIÓN

N.B.: la cantidad de agua vertida en el depósito determinará el tiempo de utilización del humidificador.

Su humidificador hygro+ ha sido diseñado para una autonomía máxima de 22 horas.

El indicador de nivel de agua  se enciende cuando la cantidad de agua en el depósito es insuficiente.

CONFIGURACIÓN DE LA TASA DE HIGROMETRÍA

Para programar la parada automática de Hygro+, pulse  durante 3 segundos.

- El número «90%» parpadeará. Pulse el botón +/- para ajustar la tasa de higrometría deseada.

- Para validar su configuración y activar el programa, pulse  durante 3 segundos.

La tecla  se volverá azul. Entonces se mostrará la tasa de humedad ACTUAL de la habitación.

Su humidificador Hygro+ se detendrá automáticamente cuando se alcance la tasa de humedad deseada.

Para visualizar su programa, pulse  brevemente.

La tasa de higrometría deseada permanecerá en pantalla durante 3 segundos antes de volver a la pantalla inicial.

Para modificar su programa:

- Pulse  durante 3 segundos. La configuración anterior parpadeará.

- Pulse el botón +/- para seleccionar la tasa de higrometría deseada.

- Para validar su configuración y activar el programa, pulse  durante 3 segundos.

La tecla  se volverá azul. Entonces se mostrará la tasa de humedad ACTUAL de la habitación.

Para suprimir el modo  y volver al modo manual: pulse el botón ON/OFF durante 5 segundos. La tecla  vuelve a ponerse blanca.

CONFIGURACIÓN TASA DE HIGROMETRÍA + TEMPORIZADOR (CUENTA ATRÁS)

Para programar la parada automática de Hygro+, pulse  durante 3 segundos.

Para programar la parada automática de Hygro+, pulse AUTO durante 3 segundos.

- El número «90%» parpadeará. Pulse el botón +/- para ajustar la tasa de higrometría deseada.

- Pulse  brevemente: «00:00» aparecerá en pantalla y parpadeará. Pulse +/- para ajustar el temporizador por periodos de 30 minutos. (por ej.: 00:30 / 01:00 / 01:30, etc.).

N.B.: una pulsación larga de +/- le permitirá ajustar el temporizador rápidamente.

- Para validar su configuración y activar el programa, pulse  durante 3 segundos.

La tecla  se volverá azul. Se mostrará entonces la tasa de humedad ACTUAL de la habitación.

Su humidificador Hygro+ se detendrá automáticamente cuando se alcance la tasa de humedad deseada O BIEN cuando la cuenta atrás llegue a «00:00».

Para visualizar su programa, pulse  brevemente.

La tasa de higrometría deseada permanecerá en pantalla durante 3 segundos; a continuación, el temporizador programado aparecerá durante 3 segundos, antes de volver a la pantalla inicial.

Para modificar su programa:

- Pulse  durante 3 segundos. La configuración anterior parpadeará.

- Pulse el botón +/- para seleccionar la tasa de higrometría deseada.

- Pulse  brevemente: «00:00» aparece en pantalla y parpadea. Pulse en +/- para ajustar el temporizador por periodos de 30 minutos. (por ej.: 00:30 / 01:00 / 01:30, etc.).

N.B.: una pulsación larga de +/- le permitirá ajustar el temporizador rápidamente.

- Para validar su configuración y activar el programa, pulse  durante 3 segundos.

La tecla  se volverá azul. Se mostrará entonces la tasa de humedad ACTUAL de la habitación.

Para suprimir el modo  y volver al modo manual: pulse el botón ON/OFF durante 5 segundos. La tecla  vuelve a ponerse blanca.

N.B.: cuando usted programa una tasa de higrometría (ex: el 55 %), la difusión de vapor se parará una vez la tasa de higrometría alcanzada y arrancará de nuevo cuando la tasa fijada será inferior del 6 % a la tasa programada.

DIFFUNDIR ACEITES ESENCIALES

Hygro+ le ofrece también la posibilidad de difundir aceites esenciales.

Para ello, basta con poner unas gotas en el platill **(2)** previsto para ello y activar el vapor de su aparato.

ATENCIÓN:

- No vierta nunca aceites esenciales directamente en el depósito de agua o la chimenea.

- Consulte con su médico para conocer la lista de aceites esenciales autorizados en función de la edad de su hijo.

- Los aceites esenciales deberán conservarse fuera del alcance de los niños.

- En caso de ingesta, consulte urgentemente con su médico.

Los aceites esenciales pueden dañar el humidificador. No coloque más de tres gotas en la taza difusora de aceites esenciales.

Después de cada uso, use un paño húmedo para eliminar los residuos de aceites esenciales.

FUNCIÓN LUZ DE NOCHE

La función luz de noche de hygro+ le propone 7 colores distintos.

Pulse la tecla luz de noche  para activar la función luz de noche.

Su humidificador cambiará de color cada vez que pulse la tecla luz de noche .

Para activar el cambio automático de los colores (función arcoiris), pulse la tecla luz de noche  durante 3 segundos.

FUNCIÓN TERMÓMETRO

La función termómetro de hygro+ le propone regular la temperatura de la habitación en la que se instale.

N.B.: Para modificar la unidad de temperatura °C/°F : pulse las teclas «+» y «-» al mismo tiempo durante 3 segundos. En el dormitorio de su hijo, la temperatura recomendada es de 67 a 70 °F (19 a 21 °C).

MANTENIMIENTO Y PRECAUCIONES DE USO

- Para que su humidificador funcione de manera conveniente y eficaz, deberá limpiarlo sistemáticamente siguiendo los siguientes pasos. Un buen mantenimiento resulta esencial para prolongar la vida útil de su humidificador, y para evitar que se formen bacterias o algas en el agua, dentro del depósito, y que entren en suspensión.
- Antes de limpiarlo, desenchufe siempre el humidificador y asegúrese de que la base principal no esté caliente.
- Limpie el humidificador con un paño suave ligeramente humedecido o con una esponja. Déjelo secar al aire. No sumerja nunca la base en agua ni en ningún otro líquido.
- Limpie con regularidad el depósito de agua con una mezcla de lejía y de agua.
- Aclárelo con agua limpia y déjelo secar al aire.
- No utilice nunca detergente para limpiar una pieza del humidificador que vaya a contener agua. Una película de detergente mezclada en el agua podría interferir con la vaporización de su humidificador.

- Retire la base con regularidad. Vierta 8.3 fl oz. (250 ml) de vinagre blanco sin diluir en la base. Deje reposar la solución durante 20 minutos, y aproveche ese rato para limpiar todas las superficies internas con un cepillo suave.
- También con un cepillo suave, frote suavemente todas las partes que rodean el transductor. Tenga cuidado de no presionar directamente el transductor. Vacíe entonces la solución en el fregadero. Aclare con agua caliente limpia.
- No utilice nunca productos decapantes, disolventes ni sustancias abrasivas para la limpieza: se arriesga a estropear el humidificador y sus paredes.
- Antes de guardarlo, vacíe el depósito de agua y quite el agua que quede en la carcasa principal, respetando el icono que indica cómo verter el agua. Asegúrese de que todas las piezas estén perfectamente secas y deje el tapón desenroscado para evitar que la junta se pegue al depósito.

PREGUNTAS FRECUENTES

¿Debo poner agua caliente o hirviendo en el depósito para favorecer el vapor?

No, correría el riesgo de dañar de manera irreversible su humidificador.

Hygro+ produce un vapor frío a base de ultrasonidos, y no necesita agua caliente. Utilice agua fría o del tiempo.

Queda agua en el depósito, ¿debo vaciarlo?

Sí. Para evitar la creación de moho o bacterias dentro del depósito, le recomendamos renovar el agua con regularidad.

En caso de no utilizarlo durante un largo periodo de tiempo, vacíe y deje secar el humidificador al aire antes de guardarlo.

**Babymoov vous remercie d'avoir choisi Hygro+
pour offrir un air sain et pur à votre Bébé.
Découvrez maintenant son fonctionnement.**

COMPOSITION

1. Couvercle
2. Coupelle diffuseur d'huiles essentielles
3. Réservoir d'eau
4. Valve
5. Base principale
 - 5.1. Capteur d'humidité
 - 5.2. Alimentation électrique
 - 5.3. Câble d'alimentation
6. Écran tactile
 - 6.1. Taux d'humidité et minuterie
 - 6.2. Température (°C / °F) et minuterie
 - 6.3. Affichage du débit de vapeur
 - 6.4. Augmenter le débit vapeur (1 à 5)
 - 6.5. Diminuer le débit vapeur
 - 6.6. Programmation
 - 6.7. Bouton ON/OFF
 - 6.8. Veilleuse
 - 6.9. Indicateur de niveau d'eau
7. Sortie d'air (ventilation)

DÉMARRAGE RAPIDE

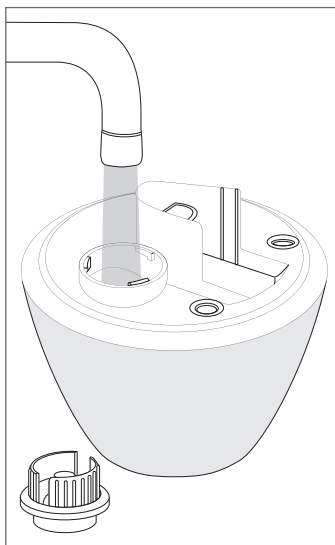

Étape 1
Remplissez le réservoir d'eau (max 2,5 L / 0,7 gallon) puis installez-le sur la base après avoir fermement vissé la valve.

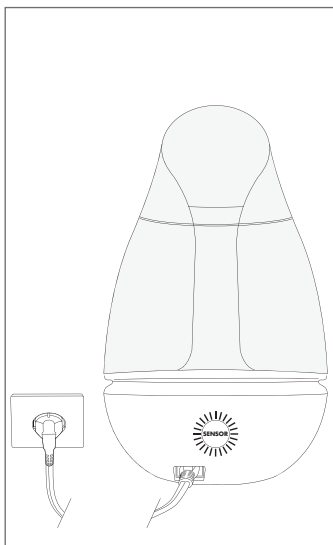

Étape 2
Raccordez la base à une prise murale, pressez le bouton ON puis sélectionnez la quantité de vapeur souhaitée à l'aide des touches +/-.

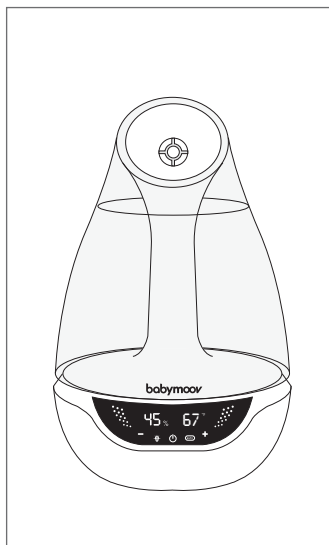

Étape 3
Votre humidificateur Hygro+ est prêt ! Il diffuse déjà une vapeur pure et fraîche dans toute votre pièce. Découvrez maintenant les autres fonctions de l'appareil.

CARACTÉRISTIQUES TECHNIQUES

- Tension nominale (en courant alternatif) : 120 V / 60 Hz
- Puissance : 25 W
- Température de fonctionnement : 0 - 40 °C (32 - 104 °F)
- Débit de vaporisation : 250 ml/heure (8,5 fl oz./heure) au niveau maximum
- Capacité du réservoir d'eau : 2,5 L (0,7 gallon)
- Convient à une pièce de 8 à 20 m² (90 sq. ft. à 220 sq. ft.)
- Autonomie maximale : 22 heures
- Plage de réglage du capteur d'humidité : 30 à 90 %
- Le taux d'humidité recommandé dans une chambre d'enfant est de 40 à 50 %

FONCTION HUMIDIFICATEUR

La fonction humidificateur d'Hygro+ vous propose de réguler le taux d'humidité de l'air dans la pièce où il est installé.
N.B. : dans la chambre de votre enfant, le taux d'humidité recommandé est compris entre 40 % et 50 %.

MODE MANUEL

- Soulevez le couvercle de l'humidificateur (1) et retirez le diffuseur d'huile essentielle (2).
- Enlevez le réservoir d'eau (3) de la base principale de l'humidificateur.
- Retournez-le réservoir puis dévissez la valve (4) jusqu'à ouverture complète.
- Remplissez le réservoir avec de l'eau du robinet ou de l'eau distillée.
N.B. : eau froide - maximum 2,5 L (0,7 gallon).
- Vissez fermement la valve (4) jusqu'à verrouillage complet puis retournez le réservoir d'eau sur la base principale de l'humidificateur.
N.B. : attendez quelques secondes que le socle de l'humidificateur se remplisse d'eau. Le logo Babymoov présent sur le réservoir d'eau doit être positionné à l'avant de l'appareil.
- Remettez le diffuseur d'huile essentielle (2) au centre de la cheminée et le couvercle (1) sur le réservoir d'eau.
N.B. : le diffuseur d'huile essentielle doit être positionné pointe vers le bas.
- Raccordez maintenant votre humidificateur Hygro+ à une prise murale à l'aide du câble prévu à cet effet et pressez le bouton ON
- Sélectionnez la quantité de vapeur souhaitée à l'aide des touches +/- puis orientez la vapeur dans la direction souhaitée à l'aide du couvercle (1).
 - 1^{er} niveau : débit de vapeur = 110 ml/heure (3,7 fl oz./heure)
 - 2^e niveau : débit de vapeur = 150 ml/heure (5 fl oz./heure)
 - 3^e niveau : débit de vapeur = 180 ml/heure (6 fl oz./heure)
 - 4^e niveau : débit de vapeur = 220 ml/heure (7,3 fl oz./heure)
 - 5^e niveau : débit de vapeur = 250 ml/heure (8,3 fl oz./heure)
- Une fois que l'humidificateur est débranché ou éteint, le débit de vapeur reviendra automatiquement au dernier réglage.
N.B. : assurez-vous que la vapeur ne soit pas dirigée vers une prise murale ou autre dispositif électrique.
- Votre humidificateur Hygro+ est prêt ! Il diffuse déjà une vapeur pure et fraîche dans toute votre pièce.
- Dès que vous le souhaitez, vous pourrez éteindre l'humidificateur en pressant le bouton OFF
- **N.B.** : après 30 secondes d'inactivité, l'écran se mettra automatiquement en veille. Il vous suffira de toucher l'écran tactile pour le réactiver.

QUANTITÉ D'EAU ET DURÉE D'UTILISATION

N.B. : la quantité d'eau versée dans le réservoir déterminera le temps d'utilisation de l'humidificateur. Votre humidificateur Hygro+ est conçu pour une autonomie maximale de 22 h. L'indicateur de niveau d'eau s'allume lorsque la quantité d'eau dans le réservoir n'est plus suffisante.

RÉGLAGE DU TAUX D'HYGROMETRIE

- Pour programmer l'arrêt automatique d'Hygro+, appuyez sur pendant 3 secondes.
- Le nombre « 90 % » clignote. Appuyez sur +/- pour sélectionner le taux d'hygrométrie souhaité.
 - Pour valider votre réglage et activer le programme, appuyez 3 secondes sur . devient bleu. Le taux d'humidité ACTUEL de la pièce est alors affiché.
- Votre humidificateur Hygro+ s'arrêtera automatiquement lorsque le taux d'humidité souhaité sera atteint.

Pour faire apparaître votre programme, faites un appui court sur .
Le taux d'hygrométrie souhaité restera affiché 3 secondes avant de revenir à l'écran initial.

- Pour modifier votre programme :
- Appuyez 3 secondes sur . Votre réglage précédent clignote.
 - Appuyez sur +/- pour sélectionner le taux d'hygrométrie souhaité.
 - Pour valider votre réglage et activer le programme, appuyez 3 secondes sur . devient bleu. Le taux d'humidité ACTUEL de la pièce est alors affiché.





Pour supprimer le mode et revenir en mode manuel : appuyez 5 secondes sur le bouton ON/OFF. redevient blanc.

RÉGLAGE DU TAUX D'HYGROMETRIE AVEC COMPTE À REBOURS

- Pour programmer l'arrêt automatique d'Hygro+, appuyez sur pendant 3 secondes.
- Le nombre « 90% » clignote. Appuyez sur +/- pour sélectionner le taux d'hygrométrie souhaité.
 - Faites un appui court sur : « 00:00 » s'affiche et clignote. Appuyez sur +/- pour régler la minuterie par palier de 30 minutes. (ex : 00:30 / 01:00 / 01:30, etc.).
 - **N.B.** : un appui long sur +/- vous permettra un réglage rapide de la minuterie.
 - Pour valider votre réglage et activer le programme, appuyez 3 secondes sur . devient bleu. Le taux d'humidité ACTUEL de la pièce est alors affiché.
- Votre humidificateur Hygro+ s'arrêtera automatiquement lorsque le taux d'humidité souhaité sera atteint OU lorsque le compte à rebours atteindra « 00:00 ».

Pour faire apparaître votre programme, faites un appui court sur .
Le taux d'hygrométrie souhaité restera affiché 3 secondes, puis apparaîtra 3 secondes la minuterie programmée avant de revenir à l'écran initial.

Pour modifier votre programme :

- Appuyez 3 secondes sur . Votre réglage précédent clignote.
- Appuyez sur + /- pour sélectionner le taux d'hygrométrie souhaité.
- Faites un appui court sur  : « 00:00 » s'affiche et clignote. Appuyez sur + /- pour régler la minuterie par palier de 30 minutes. (ex : 00:30 / 01 :00 / 01 :30, etc.).
- N.B.** : un appui long sur +/- vous permettra un réglage rapide de la minuterie.
- Pour valider votre réglage et activer le programme, appuyez 3 secondes sur .  devient bleu. Le taux d'humidité ACTUEL de la pièce est alors affiché.

Pour supprimer le mode  et revenir en mode manuel : appuyez 5 secondes sur le bouton ON/OFF.  redevient blanc.

N.B. : lorsque vous programmez un taux d'hygrométrie (ex : 55%), la diffusion de vapeur s'arrêtera une fois le taux d'hygrométrie atteint et redémarrera lorsque le taux affiché sera inférieur de 6% au taux programmé

DIFFUSER DES HUILES ESSENTIELLES

Hygro+ vous offre aussi la possibilité de diffuser des huiles essentielles.

Pour cela, il vous suffit de placer quelques gouttes dans la coupelle (2) prévue à cet effet et d'activer la vapeur de votre appareil.

ATTENTION :

- Ne jamais verser d'huile essentielle directement dans le réservoir d'eau ou la cheminée.
- Rapprochez-vous de votre médecin afin de connaître la liste des huiles essentielles autorisées en fonction de l'âge de votre enfant.
- Les huiles essentielles doivent être conservées hors de portée des enfants.
- En cas d'ingestion, consultez en urgence votre médecin.

Les huiles essentielles peuvent endommager l'humidificateur. Ne mettez pas plus de trois gouttes dans la Coupelle diffuseur d'huiles essentielles. Après chaque utilisation, utilisez un chiffon humide pour enlever les résidus d'huiles essentielles.

FUNCTION VEILLEUSE

La fonction veilleuse d'Hygro+ vous propose 7 couleurs différentes.

Appuyez sur la touche  pour activer la fonction veilleuse.

Votre humidificateur changera de couleur à chaque nouvelle pression sur la touche .

Pour activer le changement automatique des couleurs (fonction arc-en-ciel), pressez 3 secondes la touche .

FUNCTION THERMOMÈTRE

La fonction thermomètre d'Hygro+ vous propose d'afficher la température dans la pièce où il est installé.

N.B. : pour modifier l'unité de température °C/°F : appuyez 3 secondes sur les touches «+» et «-» en même temps. Dans la chambre de votre enfant, la température recommandée est comprise entre 19 et 21 °C (67 et 70 °F).

ENTRETIEN ET PRÉCAUTIONS D'EMPLOI

- Vous devez systématiquement appliquer les procédures de nettoyage suivantes, afin que votre humidificateur fonctionne de manière convenable et efficace. Un bon entretien est essentiel pour que vous puissiez utiliser durablement votre humidificateur et pour éviter que des bactéries ou des algues ne se forment dans l'eau, à l'intérieur du réservoir, et ne se mettent en suspension.
- Avant de le nettoyer, débranchez toujours l'humidificateur et assurez-vous que la base principale ne soit pas chaude.
- Nettoyez l'humidificateur à l'aide d'un tissu doux légèrement humide ou d'une éponge. Laissez sécher naturellement. Ne plongez jamais le socle dans de l'eau ni dans aucun autre liquide.
- Nettoyez régulièrement le réservoir d'eau à l'aide d'un mélange de javel et d'eau.
- Rincez à l'eau claire, et laissez sécher naturellement.
- N'utilisez jamais de détergent pour nettoyer une pièce de l'humidificateur destinée à contenir de l'eau. Une pellicule de détergent mélangée dans l'eau pourrait interférer avec la vaporisation de votre humidificateur.
- Enlevez régulièrement le socle. Versez 250 ml (8.3 fl oz.) de vinaigre blanc non dilué dans le socle. Laissez cette solution reposer pendant 20 minutes au cours desquelles vous nettoierez toutes les surfaces internes à l'aide d'une brosse souple.
- À l'aide d'une brosse souple, rincez en douceur toutes les parties autour du transducteur. Prenez garde à ne pas appuyer directement sur le transducteur. Videz ensuite la solution dans l'évier. Rincez avec de l'eau claire et chaude.
- N'utilisez jamais de décapant, de solvant ou de substance abrasive pour le nettoyage : ils risqueraient d'endommager l'humidificateur et ses parois.
- Avant de le ranger, videz le réservoir d'eau et enlevez l'eau qui reste dans le boîtier principal en respectant l'icône indiquant comment verser l'eau. Assurez-vous que toutes les pièces sont parfaitement sèches et laissez le bouchon dévissé pour éviter que le joint ne reste collé au réservoir.

FOIRE AUX QUESTIONS

Est-ce que je dois mettre de l'eau chaude ou bouillante dans le réservoir pour favoriser la vapeur ?

Non, vous risqueriez d'endommager de manière irréversible votre humidificateur !

Hygro+ produit une vapeur froide à base d'ultrasons et n'a donc pas besoin d'une eau chaude. Préférez une eau froide ou tempérée.

Il reste de l'eau dans le réservoir, dois-je la vider ?

Oui. Pour éviter toute moisissure ou bactéries à l'intérieur du réservoir, nous vous recommandons de renouveler régulièrement l'eau.

En cas de non-utilisation prolongée, laissée sécher naturellement l'humidificateur après avoir été vidé et avant son rangement.

ALT Group Babymoov Corp.
46 Route 156, Suite 8
YARDVILLE, NJ 08620
USA
www.babymoov.com



Designed and engineered
by Babymoov in France